

△ CAUTION: Before you set up and operate your Dell projector, follow the safety information that shipped with your projector.

△ 警告：在设置和使用Dell投影机前，阅读投影机随附的安全注意事项。

△ 注意：在您設定和操作 Dell 投影机之前，請遵循投影机随附的安全性資訊。

△ 注意：Dellプロジェクタをセットアップし操作する前に、プロジェクタに付属する安全情報に従ってください。

Information in this document is subject to change without notice.

© 2013 Dell Inc. All rights reserved.

Reproduction of these materials in any manner whatsoever without the written permission of Dell Inc. is strictly forbidden.

本文件所含信息如有更改，恕不另行通知。

© 2013 Dell Inc. 保留所有权利。

未经Dell Inc.书面许可，严禁以任何方式复制这些资料。

本文件中的資訊如有變更恕不另行通知。

© 2013 DellInc. 版權所有。

如果沒有事先獲得 Dell Inc. 的書面許可，嚴禁以任何方式重製本文件。

本書の情報は事前の通知なしに変更することがあります。

© 2013 Dell Inc. All rights reserved.

Dell Inc. 社の書面による許諾を受けることなく、どのような形態であっても、本書を複製することは固く禁じられています。

More Information

- For more information about your projector, see the User's Guide.
- To contact Dell for sales, technical support, or customer service issue, go to www.dell.com/ContactDell.

更多信息

- 有关投影机的详细信息，请参阅用户指南。
- 如需联系Dell销售、技术支持或客户服务，请访问 www.dell.com/ContactDell。

更多資訊

- 更多關於投影機的資訊，請參閱使用手冊。
- 欲聯絡 Dell 有關銷售、技術支援、或客戶服務問題，請至 www.dell.com/ContactDell 查詢。

詳細

- プロジェクタの詳細については、ユーザーズガイドを参照してください。
- 販売、技術サポート、または顧客サービスでDellに連絡するには、www.dell.com/ContactDellにアクセスしてください。

About Your Projector

关于您的投影机 | 關於您的投影机 | プロジェクタについて

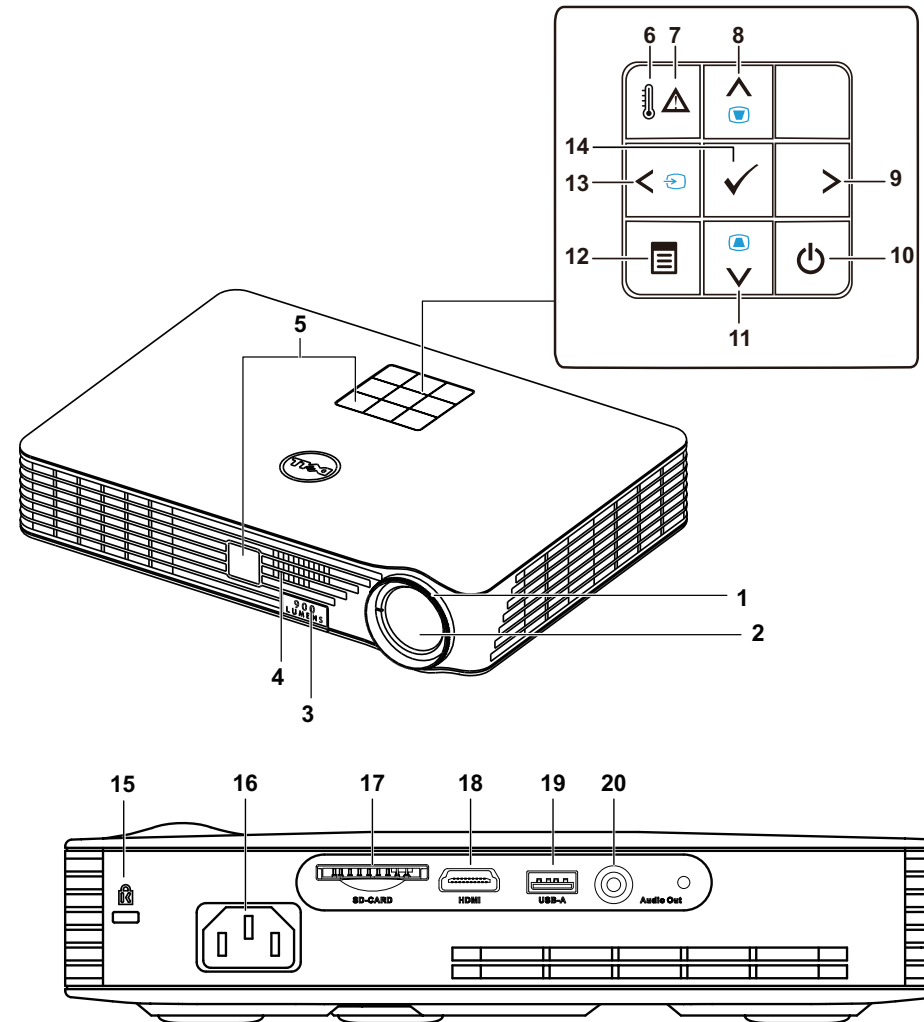

- | | | |
|------------------------------|------------------------------|--------------------------|
| 1. Focus ring | 9. Right | 17. SD card slot |
| 2. Lens | 10. Power button | 18. HDMI connector |
| 3. Elevator button | 11. Down/Keystone adjustment | 19. USB type-A connector |
| 4. Speaker | 12. Menu | 20. Audio out connector |
| 5. IR receivers | 13. Left/Source | |
| 6. Temperature warning light | 14. Enter | |
| 7. Error warning light | 15. Security cable slot | |
| 8. Up/Keystone adjustment | 16. Power cord connector | |

- | | | |
|--------------|---------------|--------------|
| 1. 调焦环 | 9. 向右 | 17. SD卡槽 |
| 2. 镜头 | 10. 电源按钮 | 18. HDMI接口 |
| 3. 升降支架按钮 | 11. 向下/梯形校正调整 | 19. USB A型接口 |
| 4. 扬声器 | 12. 菜单 | 20. 音频输出插孔 |
| 5. 红外线接收器 | 13. 向左/输入源 | |
| 6. 温度警告灯 | 14. 确定 | |
| 7. 错误警告灯 | 15. 安全锁槽 | |
| 8. 向上/梯形校正调整 | 16. 电源线连接器 | |

- | | | |
|-------------|--------------|----------------|
| 1. 焦距調整環 | 9. 右 | 17. SD 記憶卡插槽 |
| 2. 投射鏡頭 | 10. 電源鍵 | 18. HDMI 連接端 |
| 3. 腳架鈕 | 11. 下 / 梯形調整 | 19. USB A 型連接端 |
| 4. 喇叭 | 12. 主選單 | 20. 音訊輸出連接端 |
| 5. 紅外線接收端 | 13. 左 / 來源 | |
| 6. 溫度警告指示燈 | 14. Enter 鍵 | |
| 7. 錯誤警告指示燈 | 15. 安全鎖線孔 | |
| 8. 上 / 梯形調整 | 16. 電源線連接端 | |

- | | | |
|-----------------|--------------------|-------------------------|
| 1. フォーカスリング | 9. 右 | 17. 電源カードスロット |
| 2. レンズ | 10. 電源ボタン | 18. HDMI コネクタ |
| 3. エレベーターボタン | 11. 下 / キーストーン調整 | 19. WiFi USB タイプ A コネクタ |
| 4. スピーカー | 12. メニュー | 20. オーディオアウトコネクタ |
| 5. IRレシーバー | 13. 左 / ソース | |
| 6. 温度警告ライト | 14. Enter | |
| 7. エラー警告ライト | 15. セキュリティケーブルスロット | |
| 8. 上 / キーストーン調整 | 16. 電源コードコネクタ | |

Dell Mobile Projector (M900HD)

Quick Start Guide

快速入门指南 | 快速入門指南
クイックスタートガイド



0RN7Y2A00



1 Connect the power cable and turn on the projector

连接电源线并开启投影机 | 連接電源線，並啟動投影機
電源ケーブルを接続し、プロジェクタの電源をオンにします

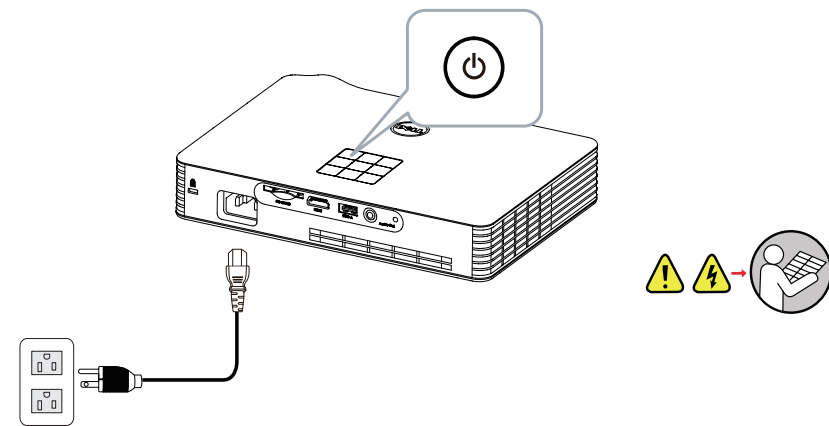

2 Adjust image size, focus and height

调整图像尺寸、焦距和高度 | 調整影像大小、焦距和高度
画像サイズ、フォーカス、高さを調整します

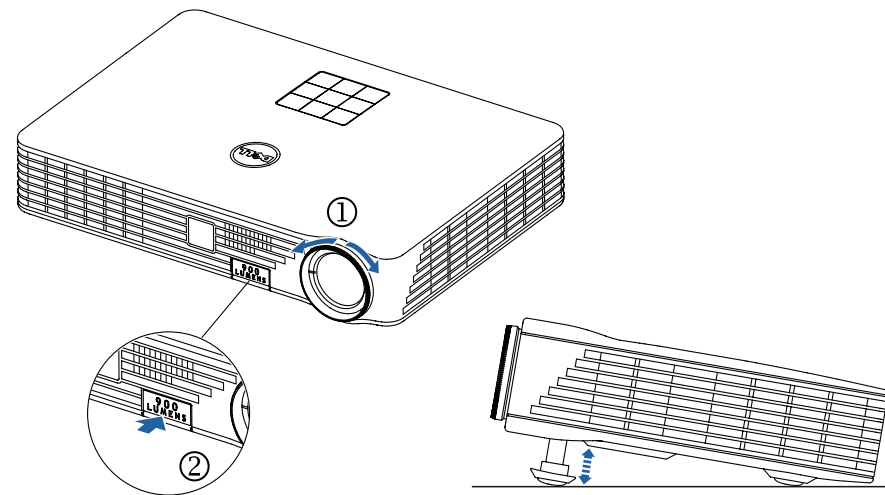

3 Complete Intel® Wireless Display setup

完成Intel®无线显示设置 | 完成 Intel® 無線顯示設定
Intel® Wireless Displayセットアップの完了

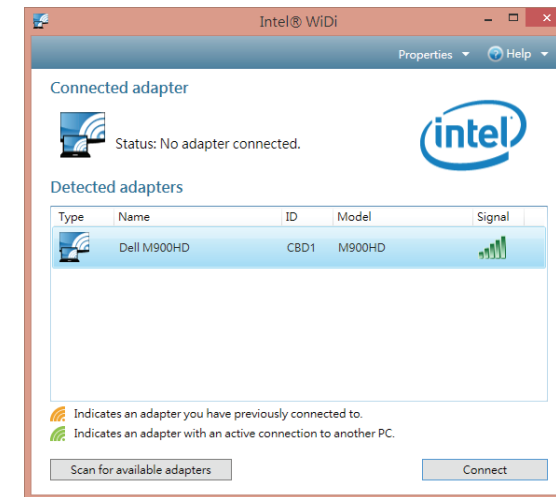

Launch Intel® WiDi app on your computer
在计算机上启动Intel® WiDi应用程序
在電腦上啟動 Intel® WiDi 應用程式
コンピュータでIntel® WiDiアプリの起動

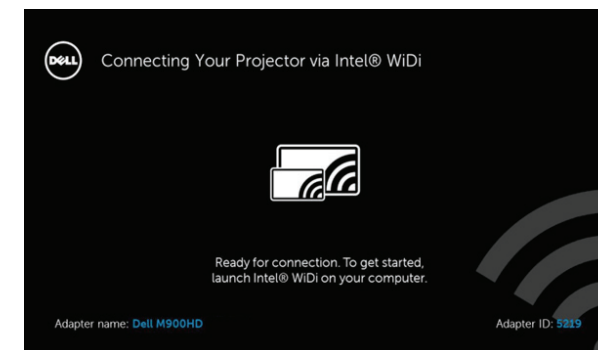

Follow on-screen instructions
按照屏幕上的说明进行操作
依照螢幕上的指示
オンスクリーンの指示に従ってください

NOTE: Your computer must be Intel® WiDi compatible.
注：您的计算机必须支持Intel® WiDi。
備註：您的電腦必須與 Intel® WiDi 相容。
注：コンピュータはIntel® WiDi互換製品である必要があります。

Other source options

DoUSB (Display over USB)

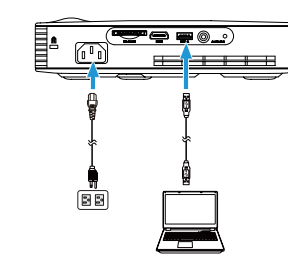

DoUSB (USB显示) | DoUSB (透過 USB 顯示) | DoUSB ディスプレイオーバーUSB)

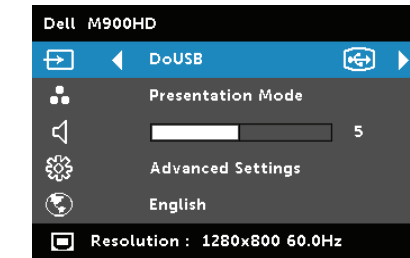

Connect USB cable and switch to DoUSB source mode

连接USB线并切换到DoUSB输入源模式 | 連接 USB 訊號線，然後切換到 DoUSB 輸入源模式 | USBケーブルを接続し、DoUSBソースモードに切り替えます

Wi-Fi

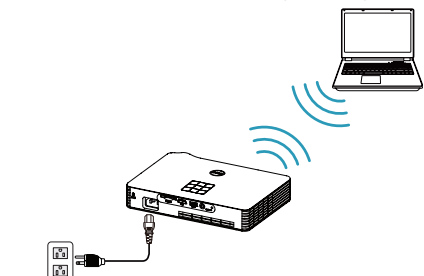

Switch to Wi-Fi mode

切换到Wi-Fi模式 | 切换到 Wi-Fi 模式 | Wi-Fiモードに切り替え

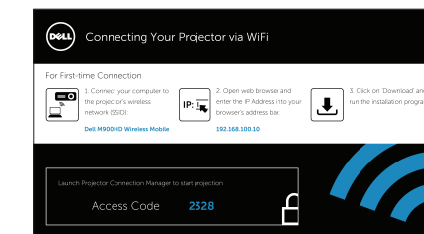

Follow on-screen instructions
按照屏幕上的说明进行操作
依照螢幕上的指示
オンスクリーンの指示に従ってください

NOTE: You may need administrator rights on your computer for the above connection methods, please contact your network administrator.

注：对于上述连接方法，您可能需要拥有计算机的管理员权限，请与您的网络管理员联系。
備註：上述的各項連接方式需具備電腦管理員權限，請聯絡您的網路系統管理員。
注：上の接続方法を行うには、コンピュータで管理者権限が必要です。ネットワーク管理者にお問い合わせください。

Connecting mobile devices

连接移动设备 | 連接行動裝置 | モバイルデバイスを接続する

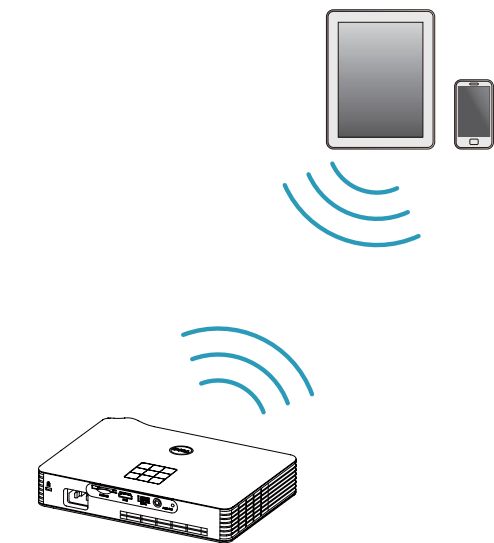

Dell M900HD Wireless Mobile supports MobiShow and WiFi-Doc functions. They are applications which transmit supported content from your Android or iOS devices wirelessly. After installing and launching the application on your mobile device, enable Wi-Fi on your mobile device and connect to the projector network.

Dell M900HD无线移动支持MobiShow和WiFi-Doc功能：这些应用程序允许以无线方式从Android或iOS设备传输受支持的内容：在移动设备中安装并启动应用程序后，在移动设备上启用Wi-Fi，然后连接到投影机网络。

Dell M900HD Wireless Mobile 支援 MobiShow 和 WiFi-Doc 功能。這些應用程式可將支援的內容以無線方式從 Android 或 iOS 裝置進行傳輸。在行動裝置上安裝並啟動應用程式後，請啟用行動裝置的 Wi-Fi 並連線到投影機網路。

Dell M900HDワイヤレスモバイルは、MobiShowとWiFi-Doc機能をサポートします。これらは、AndroidまたはiOSデバイスからワイヤレスでサポートされるコンテンツを送信するアプリケーションです。モバイルデバイスにアプリケーションをインストールして起動したら、モバイルデバイスでWi-Fiを有効にしプロジェクタネットワークに接続します。